

## Instructions de montage (traduction)

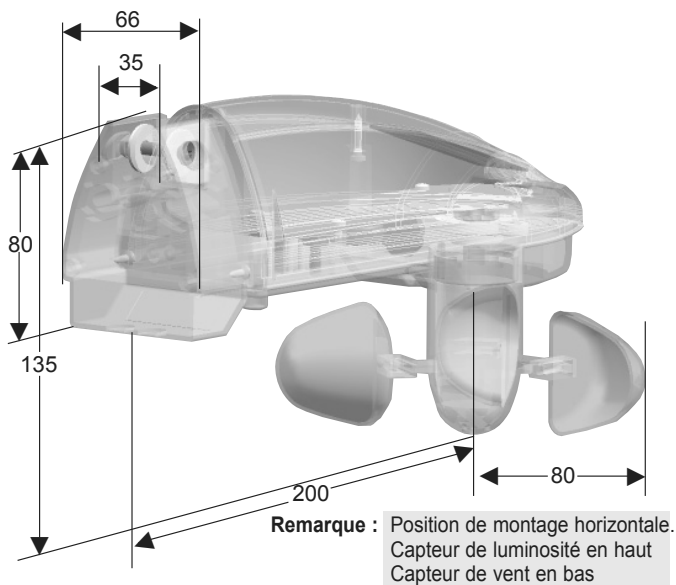

## Généralités

L'Aero-868/915 est un système de commande sans fil, en fonction du vent et de l'ensoleillement, pour stores bannes.

Des cellules solaires intégrées permettent un fonctionnement autonome de l'appareil.

La transmission de signaux entre l'Aero-868/915 et le récepteur s'effectue par radiocommunication.

## Important !

L'Aero-868/915 / Aero-868/915 Plus ne fonctionne que s'il est relié aux récepteurs radio du système radio elero ProLine 2 et ProLine.

L'utilisation manuelle se fait par le biais de la télécommande radio manuelle ou murale.

Cette dernière n'est pas comprise dans la livraison.

## Particularités de l'Aero-868/915 Plus

L'Aero-868/915 Plus est équipé d'un accumulateur d'énergie supplémentaire et d'une cellule solaire supplémentaire.

**Recommandation :** Pour désactiver la fonction d'ensoleillement, veuillez utiliser un émetteur elero avec commutation manuelle/automatique.

## Consignes de sécurité



Avertissement !

## Consignes de sécurité importantes !

## Veuillez respecter les instructions suivantes.

- Utilisez exclusivement des pièces d'origine elero non modifiées.
- Maintenez à distance toutes les personnes se trouvant dans le rayon d'action de l'installation.
- Gardez les enfants éloignés des systèmes de commandes.
- Respectez les dispositions en vigueur au niveau national.
- Si l'installation est commandée par un ou plusieurs appareils, le rayon d'action de l'installation doit toujours rester visible lors du fonctionnement.
- L'appareil contient des petites pièces pouvant être avalées.
- Les installations radio qui émettent sur la même fréquence peuvent provoquer une perturbation de la réception.
- Il faut noter que la portée du signal radio est limitée d'une part par le législateur, et d'autre part par des mesures liées à la construction.

**Remarque :** Le boîtier peut présenter de la condensation.

## Utilisation conforme à la destination

L'Aero-868/915 **ne peut être utilisé que** pour la commande de stores bannes et n'est pas conçu pour la protection contre les regards.

L'Aero-868/915 Plus **ne peut être utilisé que** pour commander des installations de stores bannes et de stores vénitiens.

Le raccordement d'appareils d'autres marques ne peut être effectué qu'après avoir consulté le revendeur.

- Veuillez noter que les installations radio ne peuvent pas être utilisées dans des environnements à facteur accru de dérangement (p. ex. hôpitaux, aéroports...).
- La radiocommande ne peut être utilisée qu'avec des appareils et installations pour lesquelles un dysfonctionnement au niveau de la télécommande manuelle ou du récepteur ne représente aucun danger pour les personnes, animaux ou objets, ou si un tel risque est couvert par d'autres dispositifs de sécurité.
- L'exploitant n'est en aucun cas à l'abri de dérangements provoqués par d'autres installations de signalisation ou terminaux radio (par exemple des installations radio) qui seraient dûment exploitées sur la même plage de fréquences.
- Ne raccordez le récepteur radio qu'avec des appareils et installations autorisés par le fabricant.

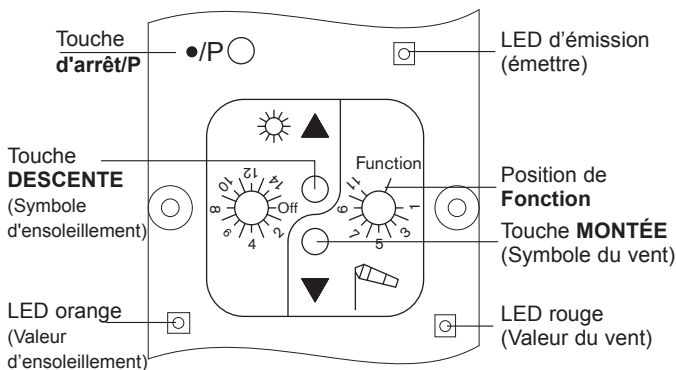

## Fonctionnement de l'appareil

L'intensité lumineuse et la vitesse du vent sont mesurées à intervalles et envoyées aux récepteurs pour traitement postérieur.

- |   |   |
|---|---|
| Luminosité supérieure à valeur réglée (délai de temporisation env. 5-7 min)   | ⇨ Le store banne avance après un délai de temporisation d'env. 5-7 min (la LED orange clignote).                      |
| Luminosité inférieure à valeur réglée (délai de temporisation env. 15-17 min) | ⇨ Le store banne rentre ou reste en position rentrée à la suite d'un délai de temporisation.                          |
| Valeur de vent supérieure à la valeur réglée (verrouillage vent)              | ⇨ Le store banne rentre ou reste en position rentrée et est bloqué durant 15 minutes environ (la LED rouge clignote). |

Grâce à la télécommande manuelle programmée, vous pouvez (dés)activer la fonction d'ensoleillement de l'Aero-868/915 / Aero-868/915 Plus. La fonction de vent est toujours activée.

Le fonctionnement des touches de déplacement n'est pas influencé par la commutation manuelle/automatique.

## Chargement de l'Aero-868/915 / Aero-868/915 Plus

L'Aero-868/915 / Aero-868/915 Plus est livré non chargé.

- Avant la mise en service, placez l'Aero-868/915 sous une lampe/ au soleil pendant un minimum de 30 minutes, ou maintenez une touche de déplacement enfoncée pendant au moins une minute. seulement jusqu'au premier niveau.

**Remarque :** Les touches de déplacement sont à deux niveaux.

Le premier niveau transmet l'énergie d'une cellule de montage intégrée à l'accumulateur d'énergie.

Le second niveau exécute les commandes de déplacement.

## Réglage du mode (store banne, protection contre les regards, volet roulant)

L'Aero-868/915 Plus peut être utilisé selon trois modes différents.

Les modes peuvent être sélectionnés les uns après les autres.

La LED d'émission qui clignote permet de vérifier dans quel mode l'Aero-868/915 / Aero-868/915 Plus se trouve.

À la livraison, le mode réglé par défaut est le mode store banne.

Dans les versions OEM, un autre mode peut également être pré-réglé.

### Mode store banne (1 clignotement de la LED d'émission)

Le store banne rentre automatiquement lorsque la valeur d'ensoleillement mesurée passe de 1 à 0 (tard le soir) ou lorsque la valeur d'ensoleillement mesurée passe de 0 à 1 (tôt le matin).

### Mode protection contre les regards (seulement pour Aero-868/915 Plus, 2 clignotements de la LED d'émission)

Pour aussi maintenir le tablier fermé le soir, fermez le tablier manuellement au moyen de votre télécommande ou d'une horloge.

Les passages des valeurs de mesure du capteur de luminosité de 1 vers 0 (tard le soir) ou de 0 vers 1 (tôt le matin) ne sont pas pris en considération.

Le tablier reste fermé toute la nuit.

Le lendemain, les commandes de déplacement comme la position d'orientation (store vénitien) ou la position d'aération (volet roulant) sont exécutées automatiquement.

### Mode volet roulant (seulement pour Aero-868/915 Plus, 3 clignotements de la LED d'émission)

Si le volet roulant est déplacé manuellement ou par une horloge vers la position finale inférieure, la fonction d'ensoleillement (déplacement en fonction des valeurs d'ensoleillement réglées) se coupe.

Les passages des valeurs de mesure du capteur de luminosité de 1 vers 0 (tard le soir) ou de 0 vers 1 (tôt le matin) ne sont pas pris en considération.

Vous pouvez rallumer la fonction d'ensoleillement de différentes manières :

- en appuyant sur **MONTÉE** (touche sur l'Aero-868/915 Plus), le tablier monte jusqu'en position finale supérieure.
- par une instruction d'horloge automatique, le tablier monte jusqu'en position finale supérieure.
- en commutant de mode AUTOMATIQUE en mode MANUEL et en le replaçant ensuite en mode AUTOMATIQUE.

## Changement de mode

Sur la face inférieure de l'Aero-868/915 / Aero-868/915 Plus, se trouve le commutateur à plots destiné au réglage de la valeur de seuil du vent.

1. À l'aide d'un petit tournevis, réglez le commutateur à plots sur **Fonction**.
2. Appuyez sur les touches **MONTÉE** et **DESCENTE** pendant au moins 3 secondes. Chaque nouvelle pression sur les deux touches permet de passer au mode suivant.  
La LED d'émission qui clignote permet de vérifier dans quel mode l'Aero-868/915 / Aero-868/915 Plus se trouve :  
Le mode opérationnel est indiqué par le signal clignotant.  
La LED d'émission clignote 1 fois → mode store banne  
La LED d'émission clignote 2 fois → mode protection contre les regards  
La LED d'émission clignote 3 fois → mode volet roulant

Le mode réglé est indiqué à chaque transmission radio par le clignotement de la LED d'émission (la LED clignote 1 fois toutes les 3 minutes).

Déplacez à nouveau le commutateur à plots depuis la position **Fonction** sur une des valeurs que vous avez choisies.





## Programmation de l'Aero-868/915 / Aero-868/915 Plus

**Conditions :** Les positions finales du store banne sont réglées, un émetteur est programmé.

1. Déplacez le tablier en position centrale.
2. Appuyez pendant au moins 3 secondes simultanément sur les touches **MONTÉE**, **DESCENTE** et **P** de la télécommande manuelle programmée.  
Si le tablier se déplace vers le HAUT et le BAS, continuer à partir du point 4.  
Si le tablier ne se déplace ni vers le HAUT, ni vers le BAS, continuer à partir du point 3.
3. Appuyez pendant 3 secondes sur la touche **ARRÊT/P** de l'Aero 868/915 / Aero 868/915 Plus, jusqu'à ce que la LED d'émission clignote rapidement en orange. Le tablier se déplace pendant 2 minutes vers le HAUT et le BAS. Si le système se trouve en mode programmation, la LED d'émission clignote rapidement en orange à chaque pression de touche.
4. Appuyez immédiatement sur la touche HAUT dès qu'un déplacement vers le haut (rentrée) est entamé. Le moteur s'arrête brièvement.
5. Appuyez immédiatement sur la touche BAS dès qu'un déplacement vers le bas (sortie) est entamé. Le moteur s'arrête.

L'Aero 868/915 / Aero 868/915 Plus est programmé.

## Symboles sur l'appareil

Réglages du vent	
Touche <b>Bas</b>	
Touche- <b>HAUT</b>	
Touche <b>Arrêt/P</b>	
Réglages de l'ensoleillement	

## Réglage des valeurs de seuil

Sur la face inférieure de l'Aero-868/915 / Aero-868/915 Plus se trouvent des commutateurs à plots destinés au réglage des valeurs de seuil du vent et de l'ensoleillement. Ils s'ajustent à l'aide d'un petit tournevis.

## Réglage des valeurs de seuil

Sur la face inférieure de l'Aero-868/915 / Aero-868/915 Plus se trouvent des commutateurs à plots destinés au réglage des valeurs de seuil du vent et de l'ensoleillement. Ils s'ajustent à l'aide d'un petit tournevis.

	OFF	→ Fonction ensoleillement désactivée
	Niveau 1	→ Sortie en cas de faible ensoleillement
	Niveaux 2-14	→ Niveaux intermédiaires
	Niveau 7	→ <b>Réglage d'usine</b>
	Niveau 15	→ Sortie en cas d'ensoleillement intense

	Fonction	→ Commutation mode
	Niveau 1	→ Rentrée en cas de vent faible
	Niveaux 2-10	→ Niveaux intermédiaires
	Niveau 4	→ <b>Réglage d'usine</b>
	Niveau 11	→ Rentrée en cas de vent fort

## Contrôle de la fonction d'ensoleillement (mode test)

**Condition :** Le tablier est rentré.

En mode test, les délais de temporisation sont réduits. Ainsi, vous pouvez tester le déplacement de votre installation en cas de dépassement par le haut ou par le bas de la valeur de seuil d'ensoleillement réglée.

- Appuyez durant au moins 3 secondes sur la touche **MONTÉE** (symbole du vent) jusqu'à ce que la LED d'émission clignote. Le mode test reste activé durant 5 minutes, la LED s'éteint cependant.



**Risque de blessure lors de la sortie et de la rentrée du store banne ou de la sortie du store vénitien**

Le mode test est activé pendant 5 minutes. Il est impossible de réduire cette durée. Restez en dehors du rayon d'action de l'installation.

- Éclairez le capteur de luminosité à l'aide d'une lampe de poche (non à led).  
La valeur de seuil d'ensoleillement réglée est dépassée par le haut  
→ Le tablier sort/descend au bout de 5 secondes.  
→ La LED orange clignote.  
La valeur de seuil d'ensoleillement réglée est dépassée par le bas  
→ Le tablier rentre/monte au bout de 15 secondes.  
→ La LED orange ne clignote plus.

Vous pouvez répéter ce processus autant de fois que vous le souhaitez durant 5 minutes.

En fonctionnement « normal », la LED jaune clignote toutes les 5 secondes et indique ainsi que les valeurs de seuil sont atteintes ou dépassées par le haut.

## Contrôle de la fonction de vent (mode test)

**Condition :** Le tablier est rentré.

Ainsi, vous pouvez tester le déplacement de votre installation en cas de dépassement par le haut / par le bas de la valeur de seuil réglée pour le vent.

La valeur de seuil pour le vent est automatiquement fixée à la valeur la plus basse pour le test puis est ramenée à sa valeur initiale dès que le test est terminé (5 minutes).

- Appuyez durant au moins 3 secondes sur la touche **MONTÉE** (symbole du vent) jusqu'à ce que la LED d'émission clignote. Le mode test reste activé durant 5 minutes, la LED s'éteint cependant.



**Risque de blessure lors de la sortie et de la rentrée du store banne ou de la sortie du store vénitien**

Le mode test est activé pendant 5 minutes. Il est impossible de réduire cette durée. Restez en dehors du rayon d'action de l'installation.

- Déplacez le tablier en position centrale à l'aide de la télécommande manuelle ou de l'émetteur mural.
- Tournez l'anémomètre. Le tablier rentre / monte immédiatement. La valeur de seuil du vent est dépassée par le haut  
→ La LED rouge clignote.

Vous pouvez répéter ce processus autant de fois que vous le souhaitez durant 5 minutes.  
En mode test, aucun verrouillage vent n'est activé.

**Remarque :** En fonctionnement « normal », la LED rouge clignote toutes les 5 secondes et indique ainsi que les valeurs de seuil sont atteintes ou dépassées le haut.

## Effacement de l'Aero-868/915 ou Aero-868/915 Plus programmé

Le commutateur à plots vent ne doit pas se trouver en position « Fonction ».

**1** Appuyez **simultanément** sur les touches **DESCENTE** et **MONTÉE**.

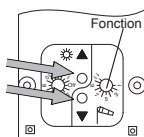

au moins **3 secondes** → LED d'émission (clignote brièvement)

L'Aero-868/915 / Aero-868/915 Plus est effacé du récepteur.

## Possibilités de fixation



**Risque de blessure lors de la sortie et de la rentrée du store banne ou de la sortie du store vénitien**

Des vents ascendants ou descendants soufflant sur les façades peuvent entraîner la destruction de l'installation.

L'Aero-868/915 / Aero-868/915 Plus ne reconnaît pas ces types de vent.

Tenez compte de la présente remarque lorsque vous choisissez une position de montage.

**Remarque :** Avant de monter l'Aero-868/915 / Aero-868/915 Plus à l'emplacement prévu, vérifiez son fonctionnement correct ainsi que celui du récepteur. L'Aero-868/915 / Aero-868/915 Plus ne peut pas être monté sous des corniches.

## Support mural

L'Aero-868/915 / Aero-868/915 Plus peut être fixé avec le support mural pivotant sur le côté supérieur du toit ou sur la façade. Pour la fixation, le support mural peut être pivoté selon un angle de  $-5^\circ$  à  $180^\circ$ . Après avoir réglé la position correcte, celle-ci doit être verrouillée afin d'empêcher tout dérèglement (voir vis a).

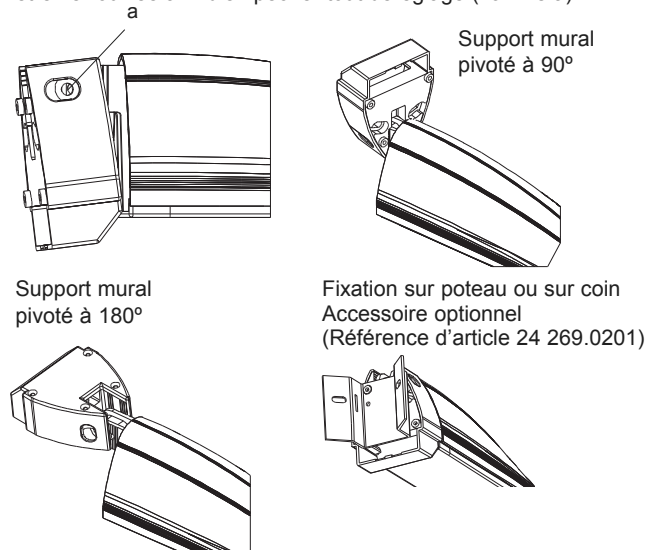

### Caractéristiques techniques

Alimentation	solaire
Plage de températures	-25 °C à +60 °C
Angle de détection (capteur de luminosité)	150 °
Type de protection	IP 43
Fréquence	Bande 868 MHz
Autonomie de l'Aero-868/915	≥ 12 heures
Autonomie de l'Aero-868/915 Plus	≥ 24 heures

Pour les États-Unis, le Canada, l'Australie et certains pays d'Amérique du Sud, on note les caractéristiques divergentes suivantes :

Fréquence radio : Bande 915 MHz

### Maintenance

L'Aero-868/915 / Aero-868/915 Plus doit être facilement accessible et ne peut pas être recouvert.

L'Aero-868/915 / Aero-868/915 Plus ne nécessite pas d'entretien particulier. Seul le cache doit être nettoyé occasionnellement à l'aide d'un chiffon humide.

Défaut	Cause	Remède
<ul style="list-style-type: none"> <li>Le store banne rentre automatiquement en mode manuel</li> </ul>	<ul style="list-style-type: none"> <li>Alarme vent</li> <li>Mauvaise liaison radio</li> </ul>	<ul style="list-style-type: none"> <li>Attendez le verrouillage vent (15 min) ou coupez brièvement la tension d'alimentation</li> <li>Changez la position de l'Aero-868/915 / Aero-868/915 Plus</li> </ul>
<ul style="list-style-type: none"> <li>Aucune commande de déplacement possible via la télécommande manuelle</li> </ul>	<ul style="list-style-type: none"> <li>L'alarme vent est active</li> <li>La pile de la télécommande manuelle est vide</li> <li>Le moteur n'est pas sous tension ou est trop chaud</li> </ul>	<ul style="list-style-type: none"> <li>Attendez (15 minutes)</li> <li>Remplacez la pile</li> <li>Contrôlez la tension d'alimentation ou laissez refroidir le moteur.</li> </ul>
<ul style="list-style-type: none"> <li>Le store banne ne rentre pas lorsqu'il y a du vent</li> </ul>	<ul style="list-style-type: none"> <li>La valeur de seuil pour le vent n'est pas correctement réglée</li> <li>L'anémomètre est défectueux</li> </ul>	<ul style="list-style-type: none"> <li>Réglez une valeur correcte</li> <li>Remplacement</li> </ul>
<ul style="list-style-type: none"> <li>Le store banne ne sort pas en cas d'ensoleillement</li> </ul>	<ul style="list-style-type: none"> <li>Seuil réglé incorrect</li> <li>L'alarme vent est encore active</li> <li>Le mode manuel est activé</li> <li>Mauvaise liaison radio</li> <li>Le capteur de luminosité est sale</li> <li>Valeur de seuil ensoleillement (niveau OFF)</li> </ul>	<ul style="list-style-type: none"> <li>Réglez une valeur correcte</li> <li>Attendez</li> <li>Commutez en mode automatique</li> <li>Changez la position de l'Aero-868/915 Aero-868/915 Plus</li> <li>Nettoyez le capteur de luminosité</li> <li>Réglez le niveau correct</li> </ul>
<ul style="list-style-type: none"> <li>Le récepteur n'accepte pas le nouvel Aero-868/915 Aero-868/915 Plus</li> </ul>	<ul style="list-style-type: none"> <li>Aero-868/915 Aero-868/915 Plus déjà programmé</li> </ul>	<ul style="list-style-type: none"> <li>Effacez l'Aero-868/915 Aero-868/915 Plus</li> </ul>